

ITALIE @ DJAZZ AGRO²⁰ 26

12-15 April



Ministero degli Affari Esteri
e della Cooperazione Internazionale

ITCA[®]
ITALIAN TRADE AGENCY

 **OpportunItaly**
Driving business growth with Italian excellence.

UCIMA
Italian Packaging Machinery Manufacturers
Association



Layout and graphics
Export Promotion Department
Nucleo grafica@ice.it

© Ai generated | Adobe Firefly – © isampuntarat | www.123rf.com



Ministero degli Affari Esteri
e della Cooperazione Internazionale



ICE - Agence italienne pour le
Commerce Extérieur
Section pour la promotion des
échanges de l'Ambassade d'Italie 13,
Rue des Palmiers
Parc des Pins
16030 El Biar - Alger
☎ +213 23 050812/13
✉ algeri@ice.it

ICEAlgeri
Italian Trade Agency -Bureau d'Alger
@ItaAlgeri
Italian Trade Agency
@itatradeagency



A blue-tinted photograph of a pharmaceutical manufacturing machine. In the foreground, a stack of white, rectangular capsules is arranged on a tray. The background shows the complex machinery of the production line, including various rollers, gears, and structural frames. The overall scene is industrial and clean.

ORGANISATEURS

ICE - AGENCE ITALIENNE POUR LE COMMERCE EXTERIEUR



via Liszt 21
00144 Roma
☎ +39 06 59929388
✉ algeri@ice.it
🌐 www.ice.it

L'ICE - Agence italienne pour le Commerce Extérieur est une organisation gouvernementale qui favorise l'internationalisation des entreprises italiennes, selon les stratégies du Ministère italien des Affaires Etrangères et de la Coopération Internationale.

L'ICE, en plus de son siège central de Rome, opère dans le monde à travers un vaste réseau de Bureaux accrédités comme Section ou Bureau pour la Promotion des Échanges des représentations diplomatiques italiennes. L'ICE fournit des informations, assistance, formation et consultation aux entreprises italiennes ainsi qu'aux sociétés étrangères intéressées à établir des contacts commerciaux avec l'Italie:

- Participations officielles à des foires internationales.
- visites en Italie de délégations économiques et commerciales.
- Identification de contreparties locales d'affaires.
- Rencontres commerciales bilatérales.
- Forum et séminaires techniques avec des experts italiens.

Pour de plus amples renseignements, vous pouvez contacter notre Bureau d'Alger : algeri@ice.it

UCIMA

UNIONE COSTRUTTORI ITALIANI MACCHINE
AUTOMATICHE PER IL CONFEZIONAMENTO E
L'IMBALLAGGIO

Via Fossa Buracchine 84

41126 Modena

☎ +39 059 512146

✉ uff-promo@ucima.it

🌐 wemakepackaging.it/

UCIMA

Unione Costruttori Italiani Macchine Automatiche
per il Confezionamento e l'Imballaggio

L'UCIMA (Association italienne des fabricants de machines d'emballage) est l'association professionnelle nationale qui représente et soutient les fabricants italiens de machines d'emballage et packaging.

Elle compte plus de 160 entreprises membres de toute l'Italie, y compris les principaux leaders de l'industrie.

Les entreprises membres de l'UCIMA couvrent toute la gamme de la production de machines d'emballage, des industries alimentaires, de la confiserie et du tabac aux produits pharmaceutiques, chimiques, pétrochimiques, cosmétiques et aux technologies de fin de ligne.

Ces entreprises contribuent à faire de l'Italie

l'un des leaders mondiaux des machines d'emballage, avec une part de marché mondiale de 22,5 %, les États-Unis, la France et la Chine étant les principaux marchés d'exportation.



ITALIA OFFICIAL PAVILION BY ITA ITALIAN TRADE AGENCY

IN COLLABORATION WITH: **UCIMA**

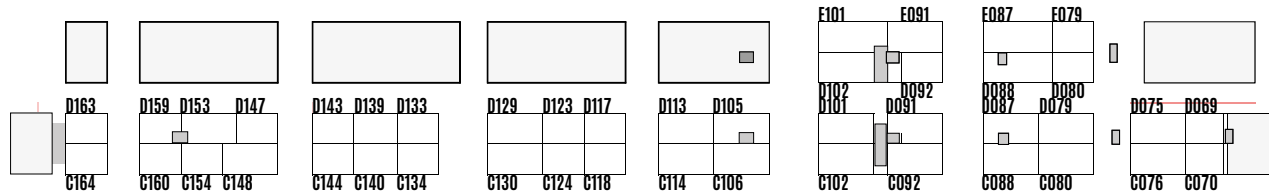

Pavillon Central - Hall CT

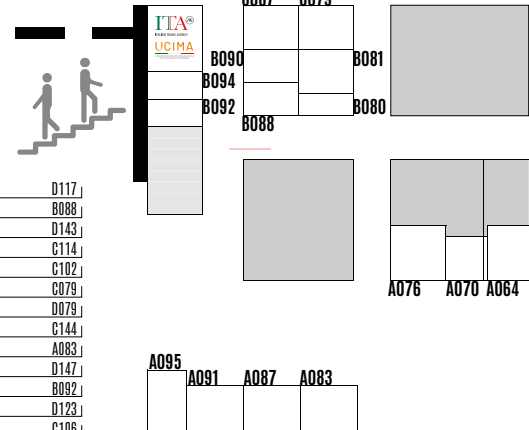

LA DUE	C087	FBR-ELPO	E079	LUISETTO CANTIERI	D075	PROMEG - MELEGARI	D117
A. WATER SYSTEMS	C130	FERRARI FILLING	D101	MARTINI	E087	PRO-TECH ITALIA	B088
AKOMAG	B090	FOOD PROCESSING EQUIPMENT	C140	MASELLI MISURE	D087	R. BARDI	D143
AROL	D153	FRAUGROUP	B081	MASSIMO POZZI PACKAGING COMPANY	A095	RICCIARELLI	C114
AXOR	E091	GAI MACCHINE	C160	METALNOVA	D088	SFOGGIATECH	C102
B&B SILO SYSTEMS	D080	GIARETTA ITALIA	C148	MOLTECNICA SUD	C164	SIAD MACCHINE IMPIANT	C079
C. SER. MAC.	A070	GOGLIO	D129	MP INOX	D069	SUD CAPSULE	D079
CATIA 27	D133	GRANDI	A091	NAVATIA GROUP FOOD PROSESSING	D163	TECALIT	C144
CEVOLANI ITALIA	C134	HIDROMATIC	D092	NEW PROJECT PACKAGING MACHINES	C076	TECHNO D	A083
COLD CAR	A087	I.L.P.R.A.	C154	NICCOLAI TRAFILE	D113	TECNO PACK	D147
CUSINATO GROUP	C088	ICA PACKAGING MACHINES	C124	MINGAZZINI	E101	TROPICAL FOOD MACHINERY	B092
DAKYPACK	A064	ICAT ADHESIFS	B080	OMIP	C092	W-TECH	D123
DM. PACKAGING GROUP	C070	IMEIA	D159	ORIEA	C118	ZACMI	C106
E.B.L. FOOD MACHINERY	D091	ITALPAST	C080	MILKITA GROUP	A076	ZILLI & BELLINI	D139
FARCK	B094	LA PARMIGIANA	D105	PND	D102		

PARTICIPANTS

A DUE [STAND C087]	11	FBR-ELPO [STAND E079]	26
A. WATER SYSTEMS [STAND C130]	12	FERRARI FILLING [STAND D101]	27
AKOMAG [STAND B090]	13	FOOD PROCESSING EQUIPMENT [STAND C140]	28
AROL [STAND B090]	14	FRAUGROUP [STAND B081]	29
AXOR [STAND B091]	15	GAI MACCHINE [STAND C160]	30
B&B SILO SYSTEMS [STAND D080]	16	GIARETTA ITALIA [STAND C148]	31
C.SER.MAC. [STAND D070]	17	GOGLIO [STAND D129]	32
CATTA 27 [STAND D133]	18	GRANDI [STAND A091]	33
CEVOLANI ITALIA [STAND C134]	19	HIDROMATIC [STAND D092]	34
COLD CAR [STAND A087]	20	ICA [STAND C124]	35
CUSINATO GIOVANNI [STAND C088]	21	ICAT [STAND B080]	36
DAKY PACK [STAND A064]	22	ILPRA [STAND C154]	37
DM PACKAGING GROUP [STAND C070]	23	IMETA [STAND D159]	38
F.B.L. FOOD MACHINERY [STAND D091]	24	ITALPAST [STAND C080]	39
FARCK [STAND B094]	25	LA PARMIGIANA [STAND D105]	40

PARTICIPANTS

LUISETTO CANTIERI [STAND D075]	41	PRO-TECH ITALIA [STAND B088]	56
MARTINI [STAND E087]	42	PROMEC [STAND D117]	57
MASELLI MISURE [STAND D087]	43	R.BARDI [STAND C143]	58
MASSIMO POZZI PACKAGING COMPANY [STAND A095]	44	RICCIARELLI [STAND C114]	59
METALNOVA [STAND D088]	45	SFOGGIATECH [STAND C102]	60
MILKITA GROUP [STAND A076]	46	SIAD MACCHINE IMPIANTI [STAND C079]	61
MINGAZZINI [STAND E101]	47	SUD CAPSULE [STAND D079]	62
MOLITECNICA SUD [STAND C164]	48	TECALIT [STAND C144]	63
MP INOX [STAND D069]	49	TECHNO D [STAND A083]	64
NAVATTA GROUP FOOD PROCESSING [STAND D163]	50	TECNO PACK [STAND D147]	65
NEW PROJECT [STAND C076]	51	TROPICAL FOOD MACHINERY [STAND B092]	66
NICCOLAI TRAFILE [STAND D113]	52	W-TECH [STAND D123]	67
OMIP [STAND C092]	53	ZACMI [STAND C106]	68
ORTEA [STAND C118]	54	ZILLI&BELLINI [STAND D139]	69
PND [STAND D102]	55		

A blue-tinted photograph of a laboratory or industrial setting. In the foreground, a metal tray holds several small, white, rectangular containers arranged in rows. Behind the tray, a complex metal machine with various components, including a hopper and a cylindrical part, is visible. The background is blurred, showing more of the machine and a person's arm on the right side. The word "PARTICIPANTS" is overlaid in large, bold, black capital letters in the center of the image.

PARTICIPANTS

ADUE

Via Filagni 1/A
43044 Collecchio (PR)
☎ +39 0521 545011
✉ info@adue.it
🌐 www.adue.it

Depuis 1967, ADUE S.p.A. est spécialisée dans l'ingénierie, la conception et la fabrication de Solutions sur mesure pour

la Préparation de Boissons + Traitement de l'eau + Stations d'Épuration.

SIROPERIES pour tout type de Boissons. Récupération et réutilisation de l'Eau.

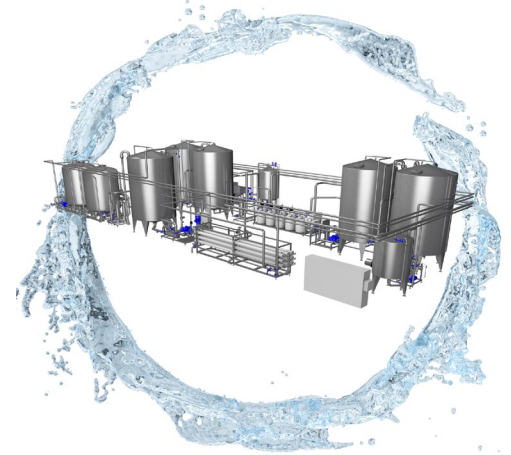

The logo for ADUE, featuring a large red letter 'A' with horizontal lines on its left side, and the letters 'DUE' in a bold, red, sans-serif font positioned directly below the 'A'.

A. WATER SYSTEMS

Località Piana 55/D
12060 Cuneo

☎ +39 0172 470235

✉ info@watersystems.it

🌐 www.watersystems.it

Water Systems est spécialisée dans la fabrication de machines pour l'industrie des boissons. WS peut fournir toute la gamme d'équipements nécessaires à la production d'eau minérale, boissons gazeuses, boissons énergétiques, jus de fruits, eaux aromatisées et autres boissons alcoolisées et non alcoolisées.

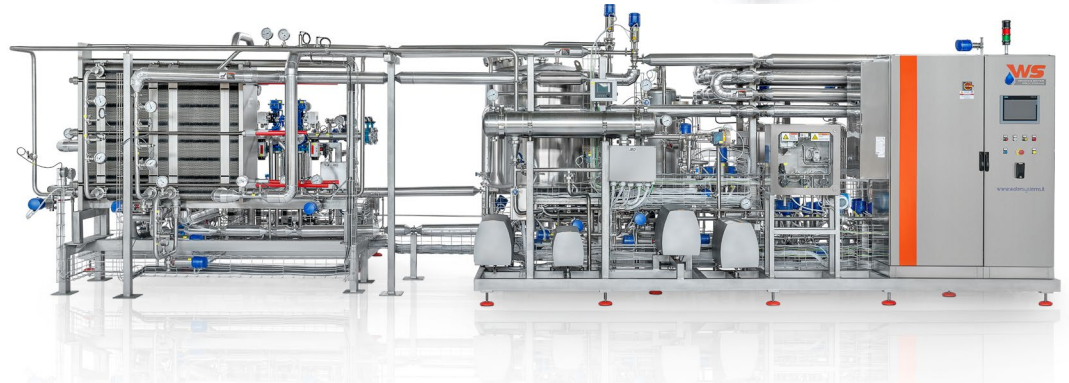

AKOMAG

Frazione Diolo 15/D
43019 Parma

☎ +39-0524-599097

✉ info@akomag.com

🌐 www.akomag.com

Nous présentons comme une réalité affirmée dans le projet et dans la production de machines pour l'industrie de l'embouteillage et en particulier de laveuses, laveuses pour bonbonnes, rinceuses et stérilisateurs. Notre maison vante une expérience consolidée dans le secteur et a le but de mettre

sur le marché un produit de haute qualité à un prix accessible et concurrentiel. Ce sera la philosophie de notre maison. Actuellement, notre objectif principal est l'agrandissement de la structure de l'organisation de la maison selon les exigences effectives du marché et l'augmentation des ordres.

Avec la vaste gamme obtenue dans le secteur, nous voulons produire des machines pour chaque type d'utilisateur, pour de eaux minérales, jus de fruits et boissons, lait, huile et pour les autres conteneurs en verre et en PET pour la récupération.



PHOENIX d.e.

AKOMAG

AROL

Viale Italia 193
12058 ASTI

☎ +39 0141 820500

✉ sales@arol.com

🌐 www.arol.com

Depuis plus de 45 ans, AROL est la référence mondiale du bouchage. Fondée en 1978, l'entreprise conçoit ses machines et produit 95 % de ses composants. Avec 27 000 machines installées, elle accompagne l'agroalimentaire, la chimie et la cosmétique avec des solutions sur mesure. Son excellence inclut un support technique mondial garantissant l'assistance pendant tout le cycle de vie des équipements, grâce à ses experts.



AXOR

Via Maestra Grande 20, XII Morelli
fraz. di Cento

44045 FE

☎ +39 051 6842166

✉ info@axor-italia.com

🌐 www.axor-italia.com

AXOR est l'une des principales sociétés d'ingénierie, de fabrication et d'installation d'équipements pour les technologies des pâtes dans l'industrie alimentaire.

Opérant dans ce secteur depuis plus de 30 ans, AXOR a jusqu'à présent installé plus de 150 équipements et machines dans une vaste zone géographique allant de l'Italie à toute l'Europe, de l'Amérique du Nord à l'Amérique du Sud, et de l'Asie au Moyen-Orient.



AXOR

MADE IN ITALY

B&B SILO SYSTEMS

Via M. Buonarroti n. 3
Z.I. Sipo di Ostellato
44020 Ferrara

☎ 0533 311163

✉ info@bebsilos.com

🌐 www.bebsilos.com

B&B SILO SYSTEMS est une entreprise italienne qui s'occupe de l'automatisation du stockage transport et dosage des poudres et liquides, leader dans le secteur avec plus de 25 ans d'expérience. Dans un marché en constante et rapide évolution, notre entreprise est constamment engagée dans la recherche de solutions techniques et systémiques capables de rendre le processus de production plus efficace et qualifié, en garantissant des standards qualitatives de hautes niveau.

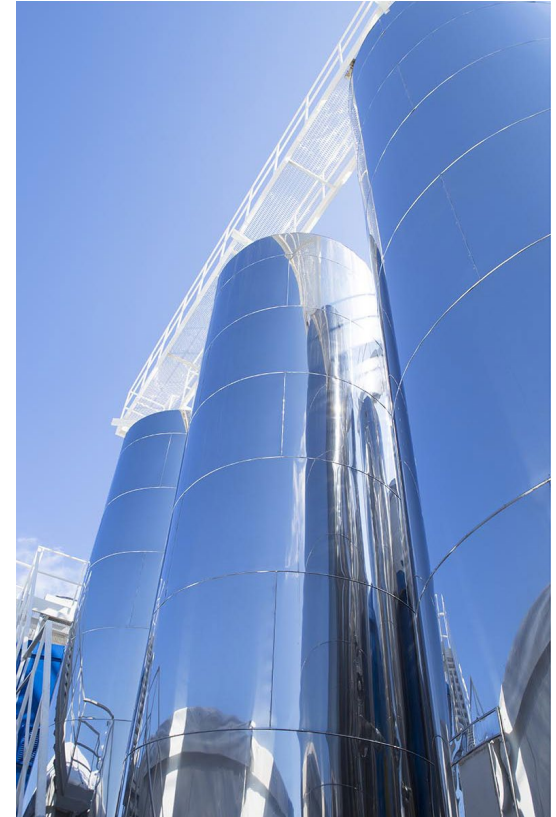

C.SER.MAC.

Via Della Dinamica, 21
04100 Latina

☎ 0773631222

✉ info@csermac.it

🌐 www.csermac.it

C.SER.MAC. s.r.l., fondée en 1998 par Tonino Crisci, est un leader italien dans la conception d'installations horticoles haute performance. Spécialisée dans le traitement de fruits et légumes (pommes de terre, oignons, kiwis), l'entreprise développe des technologies sur mesure. Ses valeurs clés – qualité, sécurité et écologie – garantissent des solutions innovantes, durables et parfaitement adaptées aux besoins spécifiques de chaque client.



CATTA 27

Via Roma 32/1
40069 Zola Predosa (BO)
☎ +390516721511
✉ massimo.lemmo@catta27.com
🌐 www.catta27.com



Un des Leaders mondiaux dans le domaine de production des lignes automatiques industrielles pour fabrication des crèmes glacées, Catta27 est le premier fournisseur des machines et solutions en Afrique du Nord aussi.

Nous partageons notre savoir-faire et expérience de 80 années avec nos partenaires en leur offrant des solutions complètes de la préparation et traitement des mélanges a la mise en emballage personnalisés et avec soins pour

répondre aux exigences de nos clients et partenaires en termes d'hygiène de qualité et fiabilité.

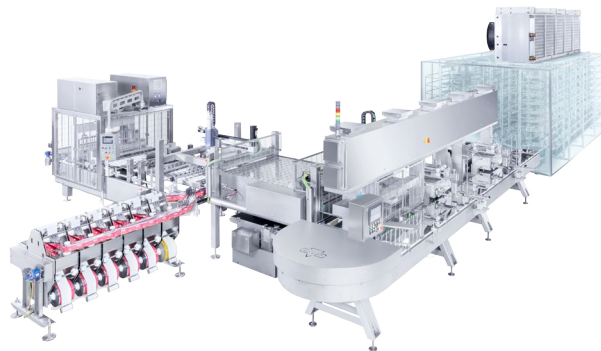

CEVOLANI ITALIA

Via Colunga 18
40068 Bologna

☎ 0514996911

✉ jamel.mansour@cevolani.eu

🌐 www.cevolani.eu

Cevolani est une marque historique Italienne. Fondée en 1900, est l'entreprise plus ancienne du secteur des équipements pour la fabrication des emballages métalliques.

Au cours des années, Cevolani

est devenue leader mondial dans la conception et la fabrication de lignes complètes pour la production de canettes trois pièces pour aliments, aérosols et lignes générales. Grace aux récents développements, Cevolani est

capable aussi de fournir des équipements et lignes pour la production des emballages en deux pièces soit en aluminium soit en fer blanc.

The logo for Cevolani, featuring the brand name in a bold, sans-serif font. The letter 'o' is replaced by a stylized yellow and orange circle with a white highlight, suggesting a globe or a metallic component.

COLD CAR

Strada Paniate 1
15040 Occimiano (AL)

☎ 0142400611

✉ info@coldcar.it

🌐 www.coldcar.it



Leader dans la conception, la fabrication et l'exportation de carrosseries réfrigérées mono ou multi-températures et de groupes eutectiques pour la distribution de produits alimentaires

res frais ou surgelés et en particulier de cèmes glacées en toute sécurité, Cold Car est présent sur tous les continents à travers ses filiales ou ses distributeurs.



CUSINATO GIOVANNI

Via Monte Pelmo 8
35018 San Martino di Lupari (PD)
☎ +39 049 9440146
✉ angelo.atzeni@cusinato.com
🌐 <https://cusinato.com/fr/>

Depuis plus de cinquante-cinq ans nous concevons, réalisons des machines performantes et technologiquement innovantes, exemples du savoir-faire “Made

in Italie”. Spécialisée dans la construction d’installations de stockage, transport pour produits délicats et pneumatique.



CUSINATO GROUP

DAKY PACK

Via del Lavoro, 5
40050 Argelato (BO)

☎ +39 051765651

✉ commerciale@dakypack.com

🌐 <https://www.dakypack.com/it/index.php>

DAKY Pack est une société, basée dans la Packaging Valley de Bologne, qui conçoit, fabrique, installe, met en

service et révisé des machines automatiques ainsi que des lignes dédiées au conditionnement de bouillons cubes

en pâte et pressés, de levure, de beurre et margarine, ainsi que de fromages fondus en portions.



DAKYPACK
small wrap big care www.dakypack.com BOLOGNA (I)

DM PACKAGING GROUP

Strada del Cascinotto 230
10156 Torino

+39 011 9910455

sales@dmpackaginggroup.com

www.dmpackaginggroup.com



Dm Packaging est votre partenaire de confiance pour des technologies d'emballage et de flowpack innovantes, fièrement Made in Italy. Des entreprises émergentes aux marques établies, nous proposons des solutions intel-

ligentes, flexibles et évolutives, conçues sur mesure pour répondre à vos besoins de production. Qu'il s'agisse de machines autonomes, de lignes complètes ou de services après-vente, nous assumons l'entière

responsabilité du processus – en vous offrant un accompagnement complet pour optimiser votre emballage avec la qualité et la fiabilité de l'ingénierie italienne.



FARCK

Via Roma 94
26010 CR

☎ +39 345 1886302

✉ ascopelliti@farck.com

🌐 www.farck.it



Farck est une entreprise italienne spécialisée dans la conception d'installations d'évaporation TVR falling film, de réservoirs industriels de tout type et de citernes pour camions.

Grâce à une ingénierie précise, des matériaux fiables et des solutions entièrement personnalisées, Farck garantit performance, sécurité et durabilité.



Son expertise accompagne chaque client vers des systèmes efficaces, adaptés aux exigences les plus élevées.



F.B.L. FOOD MACHINERY

Via Europa, 1
43025 PARMA

+39 0521 833939

c.reverberi@fbl-it.it

www.fbl-it.it



F.B.L. fondée en 1970, est une entreprise leader dans la conception et réalisation de LIGNES COMPLETES et de machines reconnues pour leur fiabilité, spécifiquement projetées pour l'industrie

alimentaire et le conditionnement primaire de PRODUITS DENSES, SEMI-DENSES ou LIQUIDES, avec ou sans morceaux comme: sauces, confitures, mayonnaises, ketchup, jus de fruits, etc.

Son know-how technologique permet de répondre aux différents exigences croissantes du marché et son SAV est reconnu pour son professionnalisme.

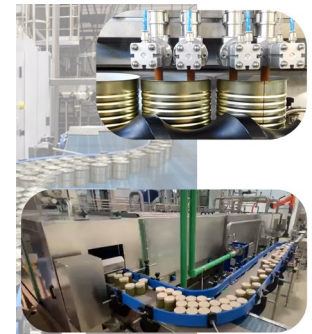
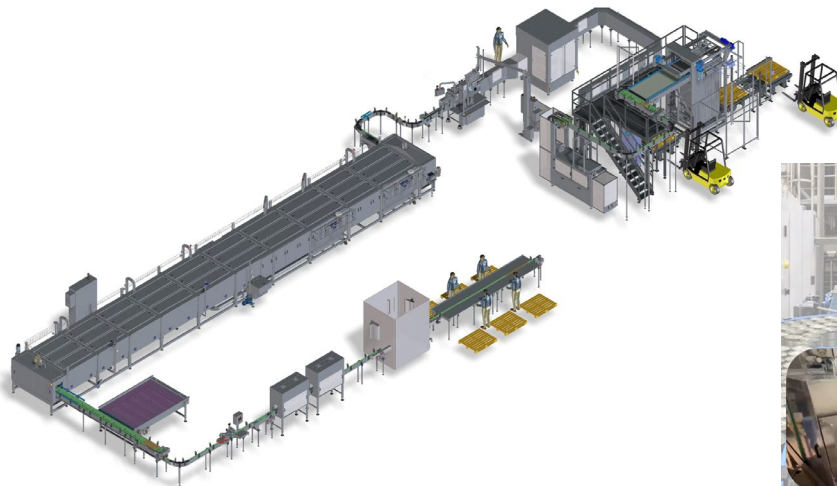

FBR-ELPO

Via A. Da Brescia, 12/A
43125 Parma

☎ +39 0521 267511

✉ news@fbr-elpo.it

🌐 www.fbr-elpo.it

Fabricant, depuis plus de 60 ans, de machines et de lignes complètes pour la production de jus de tomates et de fruits, concentrés, purées et tomates en cubes, comprenant : section réception, lavage et triage - section préparation et extraction des jus en hot-break et cold-break – section concentration avec évaporateurs multi-étages continus et discontinus et à simple ou multi-effets – section de stérilisation et de refroidissement avec systèmes tube-in-tube, surface raclée ou plaques – section de remplissage aseptique en sacs pré-stérilisés de 3 à 1 000 litres - section d'encartonnage et palettisation.

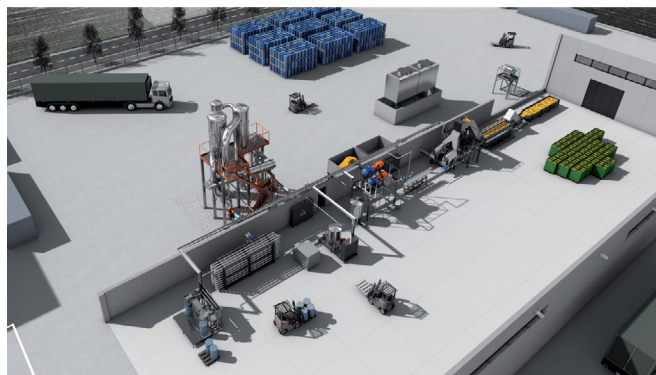
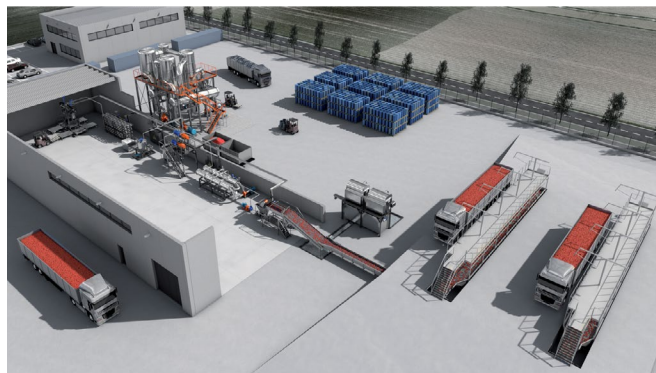

 **FBR-ELPO**

FERRARI FILLING

via A. Gramsci 88/a
42124 Reggio Emilia
☎ +39 0522 1752950
✉ info@ferrarifilling.com
🌐 ferrarifilling.com

La mission de Ferrari Filling est de fournir des machines et des lignes de remplissage fiables, efficaces et respectueuses de l'environnement pour l'industrie mondiale.

Ferrari Filling propose des solutions personnalisées basées sur les besoins spécifiques des clients qui améliorent la productivité, réduisent les coûts d'exploitation et minimisent l'impact environnemental.



FOOD PROCESSING EQUIPMENT

Via Ilariuzzi, 15
43126 Parma

☎ +39 0521 303470

✉ info@fpe2000.eu

🌐 www.fpe2000.it

FPE est une entreprise italienne qui opère dans le secteur alimentaire et plus particulièrement dans le monde de la biscuiterie, des génoises et de la préparation de crèmes et de pâtes.

Avec plus de 40 ans d'expérience dans le secteur, FPE est capable de satisfaire tous les besoins des clients en tant que fournisseur de machines mais aussi en tant que consultant pour orienter le client vers la meilleure solution pour ses besoins.

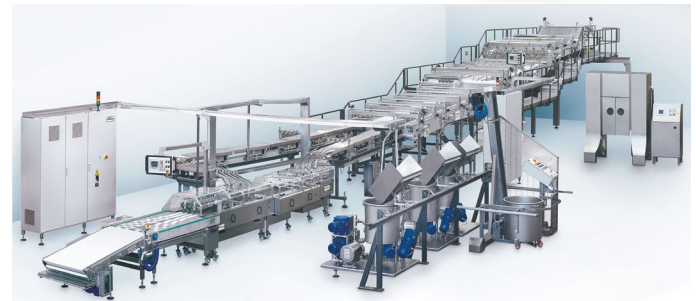

FPE 
Food Processing Equipment

FRAUGROUP

Via Luigi Dalla Via, 19 Schio
36015 Vicenza

☎ +39 0445 576237

✉ info@fraugroup.com

🌐 www.fraugroup.com

Fraugroup conçoit et produit des installations complètes parfaitement adaptées aux besoins de service et de rentabilité pour le secteur laitier-fromager, l'industrie alimentaire et les boissons.

Nous proposons des systèmes pour le traitement du lait et de tous ses dérivés, y compris :

- Lait frais pasteurisé, ESL, UHT

- Yaourt et produits fermentés
- Crème, beurre
- Glaces et mélanges de glaces
- Fromage, fromage frais à tartiner, mascarpone, ricotta
- Lactosérum



GAI MACCHINE

Frazione Cappelli 33/B
12040 Cuneo

☎ +39 172 574416

✉ commercial@gai.france.fr

🌐 www.gai-it.com

Depuis 1946, GAI est précurseur dans le monde de l'embouteillage et de l'étiquetage dans le vin. Pour répondre aux besoins évolutifs et de plus en plus exigeants du marché, GAI développe en permanence sa gamme de matériels.

La gamme s'est étendue des produits liquides plats (vin, jus de fruits, rhum, huile d'olive...) aux boissons gazeuses (vin pétillant, champagne, bière, soda...), tout en développant de nouvelles technologies (becs électropneumatiques, volumétriques, encanneuses...).

GAI

M A C C H I N E

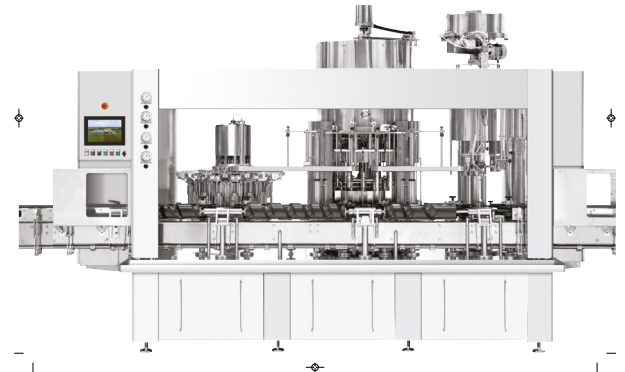
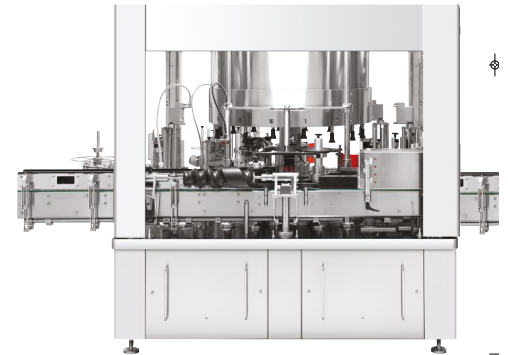

GIARETTA ITALIA

Viale Europa, 30

36020 Vicenza

☎ +39 0424808750

✉ customercare@giarettaitalia.it

🌐 www.giarettaitalia.it



THE FIRST HYGIENIC FLOOR

Giaretta Italia est pionnier dans la conception et la construction de sols hygiéniques spécifiquement destinés à l'industrie alimentaire.

Le système de sol Giaretta Italia HACCP certifié, garantit l'hygiène à long terme, la résilience, la résistance au gel et aux charges lourdes, tout en résistant à l'agression des acides organiques et chimiques.

La réalisation d'un sol agroalimentaire durable commence par la conception du sol en fonction du processus alimentaire. Les ingénieurs de Giaretta Italia conçoivent des sols industriels pour chaque secteur alimentaire. Sur le site, les installateurs effectuent les travaux en suivant les instructions de conception pour la construction de la chape

en béton, la pose des drains en acier inoxydable et l'installation du carrelage et son scellement avec de la résine époxy.

Le système de revêtement de sol GIARETTA ITALIA est scellé à l'aide de BACTERIOSTOP®, une résine époxy certifiée antibactérienne et résistante aux moisissures.

Un nouveau produit haute performance sera présenté dans le stand Giaretta Italia à l'occasion du prochain Salon Djazagro. Giaretta Italia a récemment ouvert un bureau en Algérie pour servir ses clients de plus en plus nombreux sur le marché algérien et du Grand Maghreb.



GOGLIO

Via dell'Industria, 7
21020 Varese

☎ +39 0332 940111

✉ comunicazione@goglio.it

🌐 <https://www.goglio.it/>

Depuis 176 ans, Goglio est leader dans le secteur de l'emballage flexible, avec 9 usines de production et 6 bureaux commerciaux en Europe, en Amérique et en Asie.

Le modèle d'entreprise de Goglio est représenté par la marque Fres-co System®: lignes de conditionnement, complexes flexibles à haute barrière, accessoires en plastique (valves et bouchons verseurs) et services avancés pour les produits alimentaires et non alimentaires.

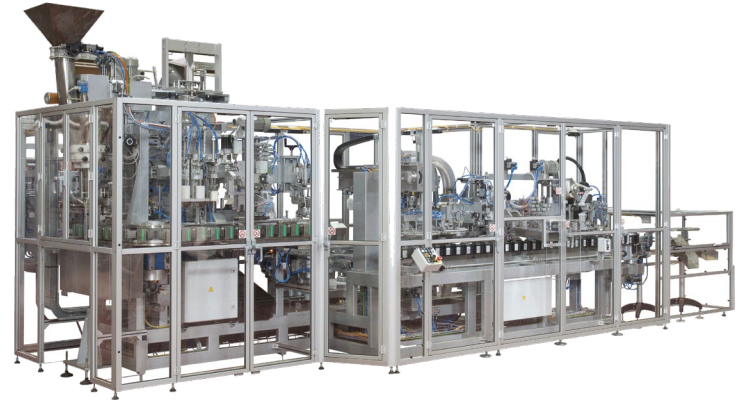

GRANDI

Via Enea Stefani 9/e
40138 Bologna

☎ +39 051 535310

✉ sales@grandi.it

🌐 www.grandi.it

G
GRANDI SRL
PACKAGING MACHINES

En 1970, Grandi Srl a été fondée avec l'idée de fabriquer des machines innovantes répondant aux besoins des clients. En plus de 50 ans, un parc de machines a été constitué qui couvre toutes les étapes de la fin de ligne: banderoleuses, étuyeuces, formeuces et lignes complètes pour l'emballage de produits spécifiques. Aujourd'hui, nous continuons à concevoir des machines pour toutes sortes de produits.

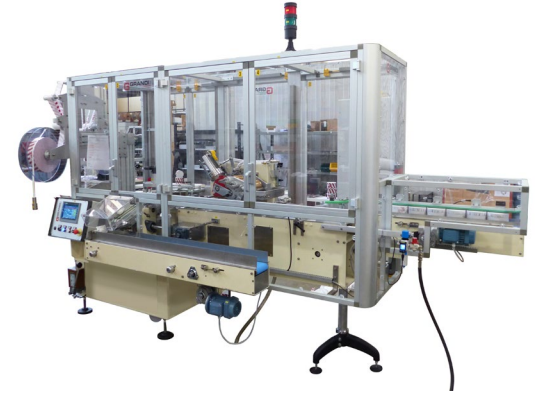

HIDROMATIC

VIA CESARE DELLA CHIESA 278
41126 MODENA

☎ +39 059 333139

✉ qualita@hidromatic.it

🌐 www.hidromatic.it

Hidromatic, depuis plus de 70 ans, propose, avec innovation et durabilité, des technologies pour la conception et la construction d'usines de traitement des eaux industrielles.

Nos procédés sont capables de résoudre des problèmes complexes et d'offrir des solutions pour l'épuration de l'eau et l'épuration des eaux usées.

En particulier, la valorisation des eaux industrielles pour la production permet d'améliorer les performances dans une optique d'efficacité énergétique et de durabilité.



ICA

Via del Litografo, 7
40138 BO

+39 0516017011

dz@icaspa.it

www.icaspa.it

Depuis l'année 1963 ICA développe, construit et commercialise une gamme complète de machines verticales, horizontales et à mandrins, pour

le conditionnement de tout type de produits en poudre et granuleux, en atmosphère normale ou modifiée.

En partant de bobines de pa-

pier kraft ou thermoscellables et de sachets préformés aussi.

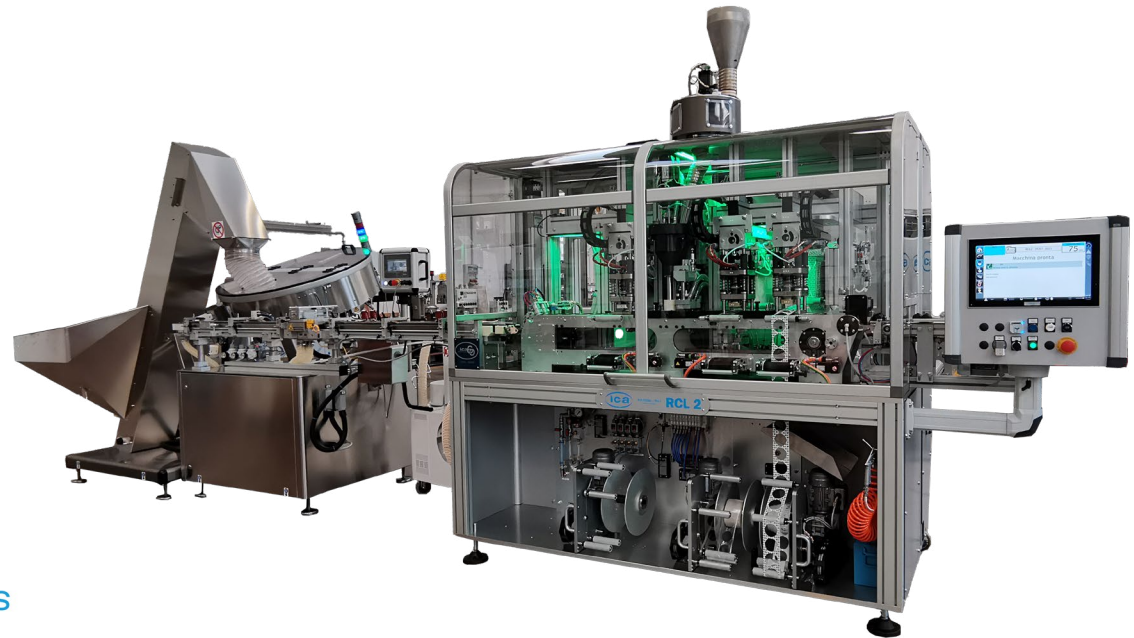

PACKAGING MACHINES

ICAT

Via dell'Arbetraccio, 6
06022 Perugia
☎ +39075914171
✉ info@icat.it
🌐 www.icat.it

ICAT est une entreprise familiale italienne qui recherche, conçoit et produit des adhésifs techniques pour toutes les applications industrielles. Présents en Algérie depuis plus de 20 ans, nous investissons continuellement dans de nouvelles technologies

pour offrir des produits innovants et répondre à tous les besoins du marché. Le succès de l'entreprise repose sur la mise à jour continue des caractéristiques des adhésifs, qui suivent l'évolution technologique des supports à coller et des

systèmes utilisés pour les différentes applications industrielles, afin de maximiser les normes de qualité des produits et services fournis au client.



ILPRA

21 Via Mattei Enrico, Mortara
27036 Pavia

☎ +39 03842905

✉ info@ilpra.com

🌐 <https://ilpra.com/>

ILPRA est une entreprise Italienne, fondée en 1955, qui possède une présence mondiale.

Elle est un point de référence pour les solutions de conditionnement dans les secteurs alimentaire, non alimentaire et médical.

ILPRA produit différentes technologies de thermoscellage, de remplissage et de thermoformage, avec la possibilité d'offrir des machines personnalisées et intégrées dans des lignes de production.

ILPRA se distingue dans le secteur pour sa fiabilité, sa qualité et son support client.



 **ILPRA**[®]
PACKAGING SOLUTIONS

IMETA

Strada Burla 279/A
43122 Parma

☎ +39 0521 1688811

✉ info@imeta.it

🌐 www.imetasrl.com

Mandrins et molettes de sertissage, outillage complet et pièces détachées pour sertisseuses CFT COMACO & SIMA, FERRUM, ZACMI, FMC, ANGELUS, ZILLI & BELLINI, CUOMO, SOMME, CEVOLANI, FMI, CANTECH.

Outillage complet pour ourleuses, bordeuses, moulureuses. Instruments pour l'analyse du serti.

Reconstruction de sertisseuses de toutes les marques. Service assistance clients et cours de formation sertisseurs.



imeta

ITALPAST

STRADA REPUBBLICA 41 - PARMA
43121 PARMA

☎ +39 0524 524450

✉ info@italpast.com

🌐 www.italpast.com

Italpast S.r.l. est spécialisée dans la réalisation de projets, production et installation de machines et chaînes complètes pour la fabrication de pâtes alimentaires.

Grâce à une organisation capable et à une collaboration continue avec notre clientèle ITALPAST a contribué considérablement au développement technologique en apportant des innovations significatives pour la production de tous les types de pâtes, des pâtes sèches aux fraîches, des pâtes farcies aux pâtes précuites.

Notre production range des machines indiquées soit pour productions artisanales soit pour les moyennes industries.



LA PARMIGIANA

Via La Bionda 33
43036 Parma

☎ +39 0524 528688

✉ laparmigiana@laparmigiana.com

🌐 www.laparmigiana.com

Depuis 1949, leader dans la production de lignes à pâtes jusqu'à 1000 kg/h, spécialisée dans la conception et la fabrication sur mesure d'installations pour pâtes spéciales de haute qualité



La parmigiana
PASTA PRODUCING MACHINES AND PLANTS



LUISETTO INDUSTRY

Via Col Roigo 50

36060 Vicenza

☎ +39 0424 1756286

✉ paolo@luisettocantieri.com

🌐 www.luisettoindustry.com

Luisetto Industry, depuis 2008, réalise des sols industriels antiacides pour l'industrie agro-alimentaire.

Nous fournissons des systèmes complets avec carrelage antidérapant, caniveaux et regards de drainage en acier inoxydable, qui garantissent hygiène et durabilité.

Nos systèmes sont développés en Europe et conçus pour être installés efficacement par des équipes locales, vous permettant de maîtriser au mieux les coûts de votre projet sans compromettre la fiabilité des zones de production.



MARTINI

Via Borgo 21
35015 Padova

☎ +39 049 9470600

✉ info@martinisrl.com

🌐 www.martinisrl.com

Martini Srl travaille depuis plus de 50 ans sur le marché national et international, en particulier dans le secteur des produits alimentaires.

Notre gamme de machines comprend systèmes d'alimen-

tation, systèmes de pesage et de dosage, systèmes de conditionnement pour les aliments solides en général (en grains ou en poudre) et pour pâtes courtes, pâtes longues et couscous.

Pour avoir plus d'informations sur nos machines, nous vous invitons à visiter notre site web : www.martinisrl.com

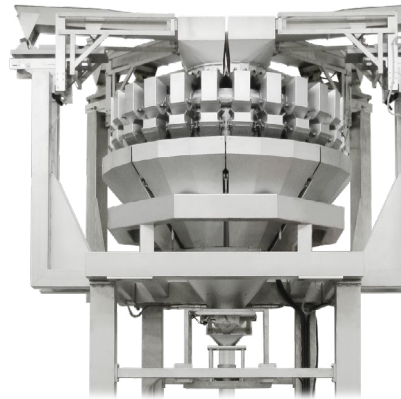

MARTINI[®]
weighing and packaging solutions

MASELLI MISURE

Via Mercalli, 8/A
43122 Parma

☎ +39 0521 257411

✉ salesNA@maselli.com

🌐 www.maselli.com

Maselli Misure est une entreprise italienne basée à Parme, spécialisée dans la conception et la fabrication d'analyseurs en ligne et de laboratoire. Elle propose des réfract-

omètres, des analyseurs pour boissons, bière et vin, ainsi que des systèmes de contrôle qualité pour la tomate. Présente dans le monde entier grâce à ses filiales et

distributeurs, Maselli Misure accompagne ses clients dans l'optimisation du contrôle des procédés et la qualité des produits finis.

M *maselli*
PROCESS ANALYZERS

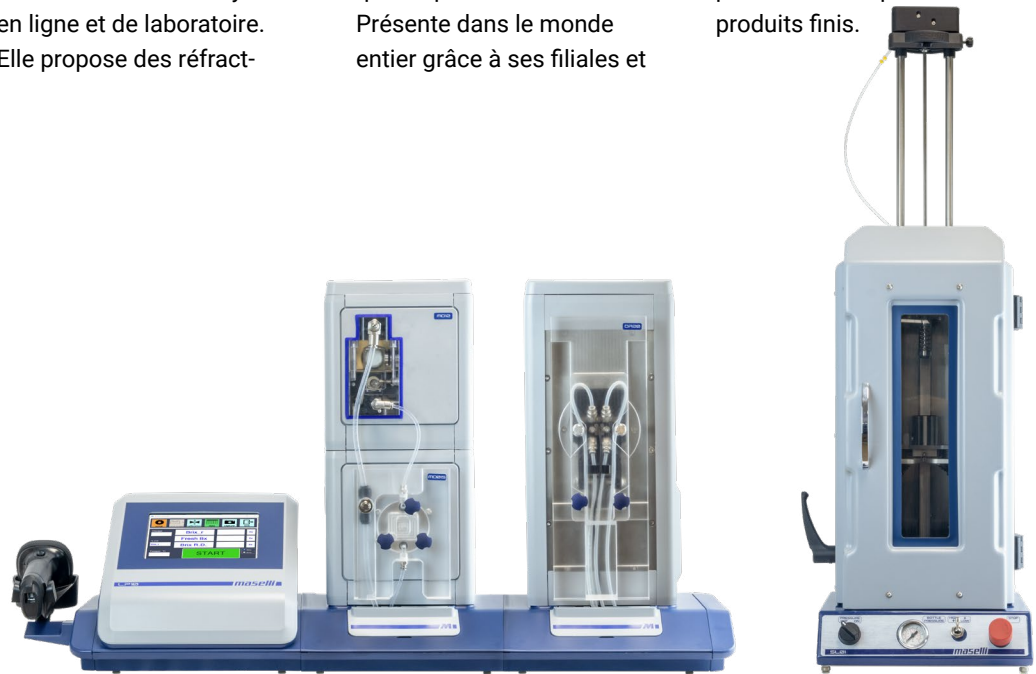

MASSIMO POZZI PACKAGING COMPANY

Via Monte Santo 20

24047 Bergamo

☎ +39 363 303051

✉ mary@pozzipack.it

🌐 www.pozzipack.it



La société Massimo Pozzi Packaging depuis le 1989 produit en Italie, cerceuses manuelles chapes et accessoires pour l'emballage manuel, en particulier pour feillard PP.

La qualité, le design, l'assistance après-vent font de la société le Leader entre les producteurs de ces utils, en Europe, en Afrique et pays du Méditerranée. Choisissez l'originelle! Achetez l'Italienne.

**ITALIAN
MANUFACTURING**

*Strap with
the original!*

since 1989

METALNOVA

Via Mercalli 4/A
43122 Parma

☎ +39 0521 607568

✉ m.trevisan@mnmetalnova.it

🌐 www.mnmetalnova.it

Remplisseuses et
lignes complètes
d'embouteillage
pour les boissons et
produits alimentaires
liquides depuis 1981
au service des clients.

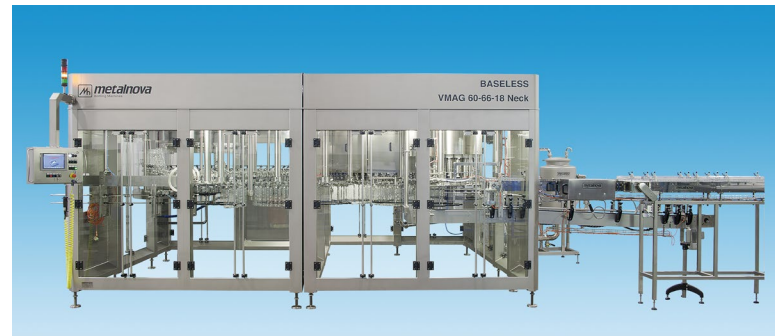

 **metalnova**
Bottling Machines

MILKITA GROUP

Via Progresso 12

36035 Vicenza

☎ +39 0445 621088

✉ emanuele.carollo@pietribiasi.it

🌐 www.milkita.com

MILKITA GROUP est le point de référence pour les processus de transformation des liquides alimentaires depuis la matière première jusqu'au produit fini et réunit trois entreprises italiennes, PIETRIBIASI, FRAUTECH SEPARATORS ET MILKYLAB, offrant des solutions complètes pour le secteur laitier et des boissons. Milkita garantit technologie avancée, expérience dans le secteur, qualité italienne et service sur mesure pour chaque besoin.

Solutions personnalisées
dans une large gamme de capacités

Milkita Group | PIETRIBIASI | frautech | MILKYLAB

Machines de traitement des mélanges de crème glacée

Jus de fruits et plantes pour boissons gazeuses

Boisson gazeuse et CSD

MILKITA GROUP SRL
Via Progresso, 12 | 36035 Marano Vicentino (VI)
Tel. +39 0445 62 10 88 | marketing@milkitagroup.com | www.milkita.com

Lignes complètes
pour votre laiterie

Milkita Group | PIETRIBIASI | frautech | MILKYLAB

Stérilisateurs UHT

Traitement du lait et des produits laitiers

Fromageries complètes

MILKITA GROUP SRL
Via Progresso, 12 | 36035 Marano Vicentino (VI)
Tel. +39 0445 62 10 88 | marketing@milkitagroup.com | www.milkita.com



MINGAZZINI

Via Egidio Pini 29/A
43126 Parma

☎ +39 0521 1880611

✉ commerciale@mingazzini.it

🌐 www.mingazzini.it



www.mingazzini.it

Nous concevons et fabriquons des générateurs de vapeur industriels à tubes de fumée ainsi que des équipements pour centrales thermiques. Nous assurons en interne l'ingénierie, la construction, les

essais, la mise en service et le service après-vente.

Nous opérons sur les marchés nationaux et internationaux, en garantissant qualité, fiabilité et confort-

mité aux normes européennes en vigueur.



MOLITECNICA SUD

Contrada Torre la Macchia sn
70022 Bari

☎ +39 080 3101016

✉ gpellicola@molitecnicasud.it

🌐 www.molitecnicasud.it

Molitecnica Sud est l'entreprise phare du Groupe Pellicola, spécialisée dans la réalisation d'installations agro industrielles.

Elle conçoit et construit des solutions sur mesure et Made in Italy pour l'industrie des

pâtes, du couscous, des produits granulaires et farineux (stockage, transport, dosage et contrôle), ainsi que pour la meunerie.

Elle accompagne le client de l'analyse préliminaire à la conception et à l'installation

des systèmes, en garantissant efficacité, qualité et assistance à chaque étape du projet.



MP INOX

Via del Progresso,54
36035 Vicenza

☎ +39 0445 561232

✉ massimo@mpinox.com

🌐 www.mpinox.com

Fabricant de machines et d'installations
pour l'industrie laitier.

MP INOX

MILK TREATMENT MACHINES & PLANTS



Machines for the food industry
Macchine per l'industria alimentare
Machines pour l'industrie alimentaire
Машины для пищевой промышленности

MP INOX
MILK TREATMENT MACHINES & PLANTS

NAVATTA GROUP FOOD PROCESSING

Via Sandro Pertini 7
Pilastro di Langhirano
43013 Parma

+39 0521 630322

info@navattagroup.com

www.navattagroup.com



NAVATTA GROUP
Food Processing S.r.l.

NAVATTA est une entreprise historique dans le secteur des machines pour l'industrie agroalimentaire.

Produits :

- Lignes complètes de transformation pour la tomates (passata, con-
- centré, tomates concas-
- sées et tomates pelées) et fruits.
- Remplissage et conditionnement aseptiques tous types de contenants rigides ou souples.
- Installations de retraitement pour la purée de fruits et le concentré de tomates.
- Installations pour la production de produits transformés tels que sauces, mayonnaises, pestos, jus de viande, ragoûts et confitures.



NEW PROJECT

Via Dell'atigianato 44
 47824 Poggio Torriana (Rn)
 ☎ +39 0541 758644
 ✉ info@newproject-italia.it
 🌐 www.newproject-italia.it

New Project produit des lignes automatiques industrielles complètes pour l'emballage primaire. Les lignes d'emballage New Project commencent à partir de sacs en papier kraft préformés avec un fond carré de 0,5 kg à 12,5 kg pour conditionner de la farine (blé tendre, maïs, semoule, mélange), du sucre (blanc, canne), d'autres aliments et non, largement consommés (thé, infusions, compagnon de yerba, couscous, boulgour, épices grillées charbon de bois, produits chimiques, produits de construction et de bricolage).



Mod. P 82-E-Z
 medium to high capacity

*Packaging machines for
 Flour, Semolina, Sugar, Rice
 in premade paper bags
 from 0,5 Kgs to 2,5 Kgs*

newproject-italia.it



Mod. P 42-1/5 E-Z
 medium to high capacity

*Packaging machines for
 Flour, Semolina, Sugar, Rice
 in premade paper bags
 from 1 Kgs to 5 Kgs*

newproject-italia.it

NICCOLAI TRAFILE

Via Cardarelli, 19

51100 Pistoia

☎ +39 0573/92731

✉ marco.niccolai@niccolaitrafile.it

🌐 www.niccolai.com



Depuis 1843 niccolai trafile est fabricant d'équipements tels que de matrices et inserts pour production de pâtes et de snacks, de machines

lavemoules, groupes de coupe automatique, machines papilloneuses sf600, sf1000, sf1300, sf1600 et tous accessoires pour répondre aux

exigences productives des Usines de Pâtes et de Snacks du monde entier.

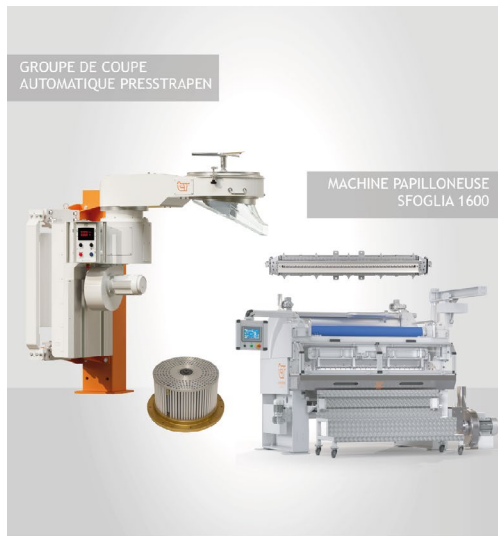

OMIP

Via Ponte 21

84086 Salerno

☎ +39 081 931050

✉ omip@omip.net

🌐 www.omip.net

Since 1971, OMIP SRL specialises in designing and building high-quality machines for processing fruits and vegetables, focusing on efficient advanced pitting systems for peaches, apricots, apples, plums, avocados, cherries, pears, and more.

Depuis 1971, OMIP SRL se spécialise dans la conception et la construction de machines de haute qualité pour la transformation des fruits et légumes, en se concentrant sur des systèmes de dénoyautage avancés et efficaces pour les pêches, les abricots, les pommes, les prunes, les avocats, les cerises, les poires et bien plus encore..



ORTEA

Via dei Chiosi, 21
Cavenago di Brianza
20873 Monza e Brianza
☎ +39 02 95917800
✉ luca.loda@ortea.com
🌐 www.orteanext.com

Ortea propose une offre unique de produits et services pour la qualité de l'énergie et l'efficacité énergétique des réseaux électrique de basse

tension : stabilisateurs de tension, compensateurs de creux de tension, compensateurs de microcoupures, transformateurs et réacteurs,

systèmes de correction du facteur de puissance, filtres actifs et dispositifs intelligents d'efficacité énergétique.



ORTEA NEXT

PND

Via Brancaccio, 11
84018 Scafati (SA)

☎ +39 081 8509368

✉ info@pndsrl.it

🌐 www.pndsrl.it

Founded in 2000, PND is one of the leading manufacturers of fruit processing machinery. The company has invested in innovation, specialising in the design and development

of advanced systems for the canning, frozen and dehydrated industries. Relying on PND means receiving ad-hoc assistance, using specialised technicians with

mastery of several languages, and enjoying on-site support in Europe, the US, Africa, Mexico, Chile, Korea, Australia, India and the UAE.



PRO-TECH ITALIA

Via Guido Rossa

16012 Busalla (Ge)

☎ +39 010 9642386

✉ stefano.rovati@pro-techitalia.com

🌐 www.pro-techitalia.com



Pro-Tech Italia est une entreprise italienne qui conçoit et réalise des installations et des machines pour l'industrie alimentaire telles que : usines de pâtes et couscous, céréales pour petit déjeuner, snacks, fruits secs, confiserie, légumineuses et semences, pet food, etc.

L'objectif de Pro-Tech Italia est d'appliquer les meilleures technologies et solutions techniques aux systèmes de transport pour les produits granulaires, les systèmes d'ensilage pour les pâtes et les lignes de production semi-automatiques pour les pâtes sèches, grâce également à l'utilisation de technologies modernes de conception et de construction.

Aujourd'hui, la troisième génération, grâce à la forte expérience acquise en plus de 50 ans d'activité et à une évolution technologique constante, a transformé l'entreprise Pro-Tech Italia en l'une des sociétés de production les plus importantes et les plus

reconnues dans le monde en matière de conception et de construction de systèmes de stockage et de transport de produits granulaires.



PROMECC

Strada Fornace 4,
Bianconese di Fontevivo
43010 Parma
☎ +39 0521 616624
✉ sale@promec-srl.com
🌐 www.promec-srl.com



Le groupe Promec propose des solutions pour des lignes complètes grâce à ces trois entreprises spécialisées dans les domaines suivants: Promec fournisseur de solutions pour la stérilisation et le rinçage de différents conteneurs, y compris dans le secteur Ultra-Propre et aseptique. Blowtech: propose des solutions pour le soufflage linéaire multi-cavités pour bouteilles en PET de 60 ml à 30 litres. Melegari: constructeur de ligne complète de remplissage pour tous les produits liquides en bouteilles et canettes jusqu'à 70.000 conteneurs/heures et combibloc linéaire pour bouteilles en PET jusqu'à 15 000 bph.

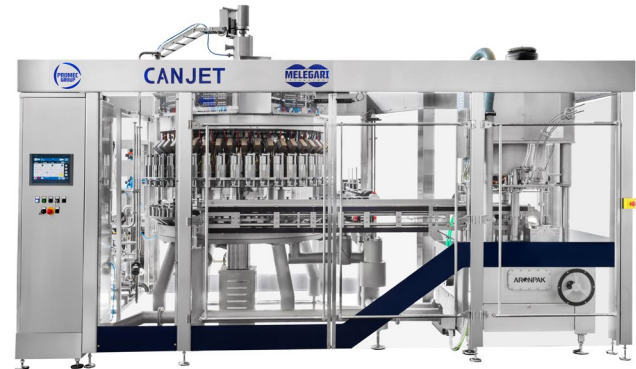

R.BARDI

Via Caduti delle Carzole 11
43036 Parma

☎ +39 0524 522117

✉ sales@r-bardi.com

🌐 www.r-bardi.com/it/index.php

RBardi trouve ses origines en 1950, lorsque Rino Bardi a commencé la fabrication de laveuses de bouteilles en verre.

À la fin des années 1990, RBardi a orienté son activité

vers le marché des grands formats d'eau, atteignant une position de leader mondial dans la fourniture de solutions clés en main.

Aujourd'hui, l'entreprise bénéficie de 75 ans d'expertise dans

les laveuses de bouteilles en verre et de 25 ans de savoir-faire dans les lignes complètes pour contenants d'eau consignés de grand format (5 L – 5 G).

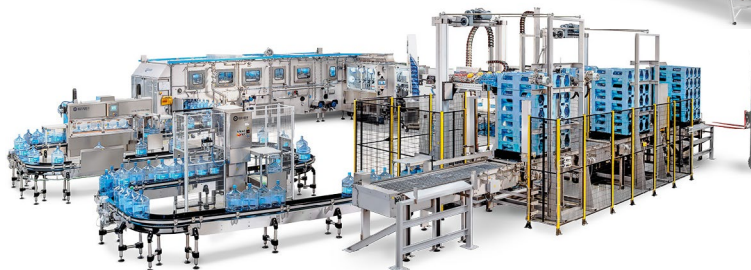

RICCIARELLI

Via Mariotti 143
51100 Pistoia

☎ +39 0573 4457200

✉ info@ricciarellispa.it

🌐 www.ricciarellispa.it

Systèmes de conditionnement pour l'industrie alimentaire. Nous protégeons et valorisons les produits dans le monde entier, nous réalisons un conditionnement de qualité élevée

et en sécurité pour tous les types de besoins. Nous le faisons en étroite collaboration avec le client et établissons avec lui une relation de partenariat et de

confiance pour offrir au consommateur final le meilleur résultat en termes de sécurité, de protection et de qualité du produit offert.



RICCIARELLI
PACKAGING SYSTEMS

SFOGGIATECH

Via Consolata 3

31044 Treviso

☎ +39 0423 21182

✉ sales@sfoffiotech.com

🌐 sfoffiotech.com

Nous proposons des solutions innovantes et sur mesure pour de nombreux secteurs : l'industrie laitière, les jus de fruits, la production viticole, l'industrie des boissons et la production d'huile.

Par exemple : petites laiteries, pasteurisation, machines de moulage, mélangeurs, gazéificateurs, lignes de transformation de fruits, lignes de production de boissons gazeuses et non gazeuses.



 **SFOGGIATECH**

SIAD MACCHINE IMPIANTI

Via Canovine 2/4

24126 Bergamo

+39 035 327611

siadmi_PET@siad.eu

www.siadmi.com

SIAD Macchine Impianti est la société qui dirige le secteur de l'ingénierie du groupe SIAD, spécialisée dans la conception et la construction à l'échelle

mondiale de solutions technologiques, notamment: systèmes de séparation d'air (ASU), systèmes de liquéfaction de gaz naturel (GNL), compresseurs alter-

natifs pour gaz de procédé et air (y compris API 618) et compresseurs alternatifs sans huile pour le soufflage de bouteilles en rPET et PLA.



SIAD MACCHINE
IMPIANTI

SUD CAPSULE

Via S. Antonio Abate 10
84018 Salerno

☎ +39 081 8637862

✉ luca.califano@sudcapsule.it

🌐 www.sudcapsule.com



Sud Capsule se spécialise dans la production et la distribution de couvercles métalliques pour l'industrie agroalimentaire. Nous proposons des couvercles dans des couleurs standard ainsi que la possibilité de les personnaliser avec des

graphismes distinctifs sur le marché.

Nous offrons un accompagnement fiable tout au long du processus de fermeture: du choix de la machine de capsuleuse, à l'installation, en plus garantissant un processus de fermeture optimal.

Une équipe de professionnels est à votre disposition pour vous assister dans la résolution des problèmes techniques. Nous sommes des partenaires pour une croissance mutuelle.



TECALIT

Via Leonardo 60
35018 Padova

☎ +39 049 9460985

✉ tecalit@tecalit.it

🌐 www.tecalit.it

TECALIT S.R.L. accompagne ses clients depuis 1984 dans la fourniture de lignes de production de haute qualité, fabriquées en Italie. L'entreprise conçoit et fournit des

installations clés en main pour la production de pâtes, cous cous et snack pellet. Les clients de TECALIT S.R.L. se trouvent dans plus de 60 pays, ce qui témoigne de sa

compétence et de sa fiabilité. L'entreprise met l'accent sur la recherche et le développement continu, offrant une large gamme de technologies.



TECALIT
Pasta and Snack Pellets Plants
Food Technologies

TECHNO D

Via Sforzesca, 49
27025 Gambolò (PV)
☎ +39 0381 348294
✉ info@techno-d.it
🌐 www.techno-d.it

Techno D est spécialisée dans le conditionnement de produits alimentaires pour les petites et moyennes entreprises. Nous concevons et réalisons des machines individuelles

et des lignes complètes, en mettant à disposition l'expertise d'une équipe hautement qualifiée. Innovation, attention aux tendances du marché et amélioration continue guident

notre travail. Nous accompagnons la croissance de nos clients avec des solutions fiables et efficaces dans le domaine du conditionnement.



TECHNO D
YOUR PACKAGING SYSTEM

TECNO PACK

Via Lago di Albano 76
36015 Vicenza

☎ +39 0445 575661

✉ comm@tecnopackspa.it

🌐 www.tecnopackspa.it

TECNO PACK conçoit, fabrique et fournit ensacheuses flow-pack et installations automatiques de conditionnement.

Nos machines flow-pack, toutes à gestion électronique, extrêmement robustes,

durables et simples à gérer, sont réalisées en recourant à des solutions visant à répondre aux exigences les plus rigoureuses d'ergonomie et d'hygiène.

La vaste gamme de nos

modèles offre des réponses excellentes dans toutes les branches de l'emballage flow-pack, y compris les alimentations et la fin de ligne

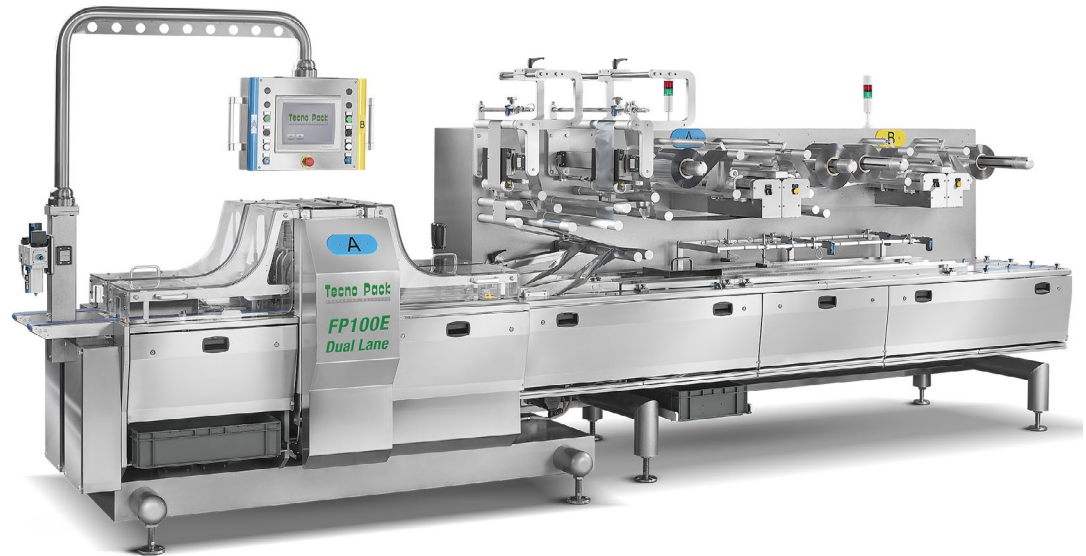

TECHNO |
YOUR PACKAGING SYSTEM

TROPICAL FOOD MACHINERY

Via Stradivari 17

43011 Parma

☎ +39 0524 91311

✉ info@tropicalfood.net

🌐 <https://tropicalfood.net/>

TROPICALFOOD
MACHINERY

Tropical Food Machinery est une entreprise italienne leader dans la conception et la réalisation de machines et d'installations industrielles complètes pour la transformation des fruits et de la tomate.

Des petites installations à

capacité réduite jusqu'aux grandes lignes industrielles capables de traiter jusqu'à 50 t/h de produit frais, l'entreprise propose des solutions technologiquement avancées pour la production de nectars, jus naturels et concentrés, purées,

pulpes, fruits au sirop, sauces et confitures.

Elle opère à l'échelle mondiale avec deux sièges principaux dotés d'atelier de production, situés à Busseto, en Italie, et à Pouso Alegre, au Brésil.



W-TECH

Via Cartiera 90/A
40037 Sasso Marconi
☎ +39 051 6783010
✉ info@w-tech.it
🌐 www.w-tech.it

Conception et production de solutions pour la dissipation de la chaleur, telles que des tours de refroidissement à circuit ouvert et fermé, des condenseurs évaporatifs et des aérothermes.



w.tech®

ZACMI

Via Mantova, 65
43122 Parma

☎ +39 0521 490211

✉ zacmi.info@promachbuilt.com

🌐 www.zacmi.com

Zacmi - Zanichelli Meccanica S.p.A., basée à Parma, au coeur de la zone de remplissage italienne, est une entreprise leader dans l'industrie alimentaire depuis 1954. F

orte de son savoir-faire acquis en plus de 60 ans, Zacmi étudie, conçoit et fabrique des machines et des installations pour l'industrie agroalimentaire.

Zacmi peut satisfaire une large gamme de demandes de remplissage de produits solides, liquides et visqueux dans des récipients rigides.



 **ZACMI**[®]

ZILLI&BELLINI

via Benedetta 85/A
43122 Parma

☎ +39 0521 272963

✉ info@zilli-bellini.com

🌐 www.zilli-bellini.com

ZILLI&BELLINI s'occupe de la conception et de la construction de lignes de remplissage et de sertissage.

L'entreprise a été fondée en

1961 à Parme en Italie, et actuellement compte plus de 1300 installations dans 90 différents pays dans le monde.

Nous pouvons offrir à nos

clients un savoir-faire d'ingénierie hautement qualifié, une technologie maximale, une flexibilité de production maximale.

Zilli&Bellini
filling and closing lines



SOUTIEN À L'EXCELLENCE ITALIENNE

L'ICE - Agence pour la promotion à l'étranger et l'internationalisation des entreprises italiennes est l'organisme institutionnel qui, depuis 1926, accompagne le système productif italien au-delà des frontières nationales.



Notre mission est de soutenir la croissance des entreprises italiennes sur les marchés étrangers. Nous accordons une attention particulière aux besoins des petites et moyennes entreprises (PME), qui constituent le coeur battant de notre tissu économique.

Grâce à des outils innovants, un soutien personnalisé et une présence capillaire à l'étranger, l'Agence ICE est aujourd'hui une réalité au service des entreprises dans toutes les phases de leur expansion internationale. Nous oeuvrons pour faciliter l'accès à de nouveaux marchés, renforcer la compétitivité et soutenir l'adaptation des entreprises aux dynamiques mondiales.

Dans un contexte international en constante évolution, notre action est axée sur la flexibilité, la durabilité et la valorisation des spécificités productives italiennes. Grâce à un réseau dense de 69 bureaux et 18 points de correspondance répartis dans 74 pays, et à deux sièges opérationnels centraux, à Rome et à Milan, nous offrons un soutien ponctuel et personnalisé.





Chaque bureau compte des professionnels experts des marchés locaux, capables de fournir des informations sur les réglementations, les usages commerciaux, les opportunités commerciales et les stratégies d'entrée sur le marché. Ce réseau permet un suivi constant des opportunités mondiales et garantit un contact direct avec les opérateurs locaux.





**ICE - Agence italienne pour le
Commerce Extérieur**

Section pour la promotion des échanges de l'Ambassade d'Italie
13, Rue des Palmiers - Parc des Pins
16030 El Biar - Alger
☎ +213 23 050812/13 | ✉ algeri@ice.it

ICEAlgeri 
Italian Trade Agency -Bureau d'Alger 
[@ItaAlgeri](https://www.instagram.com/ItaAlgeri) 
Italian Trade Agency 
[@italtradeagency](https://www.youtube.com/italtradeagency) 